

Полотенцедержатели

Полотенцедержатели Tondo 20, 25 - Quadro 20

	Описание полотенцесушителей	Артикул
	Univ. Универсальная вешалка для полотенец "TONDO 20 small", цвет белый "TONDO 20 small" универсальный цветной •	ASTEUTONDO20S 01 ASTEUTONDO20S XX
	Универсальная вешалка для полотенец "TONDO 20 small", хромированная	ASTEUTONDO20S 50
	Univ. Универсальная вешалка для полотенец "TONDO 20 large", цвет белый "TONDO 20 large" универсальный цветной •	ASTEUTONDO20L 01 ASTEUTONDO20L XX
	Универсальная вешалка для полотенец "TONDO 20 large", хромированная	ASTEUTONDO20L 50
	Univ. Универсальная вешалка для полотенец "TONDO 25 small", цвет белый "TONDO 25 small" универсальный цветной •	ASTEUTONDO25S 01 ASTEUTONDO25S XX
	Универсальная вешалка для полотенец "TONDO 25 small", хромированная	ASTEUTONDO25S 50
	Tesi Вешалка для полотенец "TONDO 25 small" для TESI, цвет белый "TONDO 25 small" цветной для TESI •	ASTETTONDO25S 01 ASTETTONDO25S XX
	Вешалка для полотенец "TONDO 25 small" для TESI, хромированная	ASTETTONDO25S 50
	Univ. Универсальная вешалка для полотенец "TONDO 25 large", цвет белый "TONDO 25 large" универсальный цветной •	ASTEUTONDO25L 01 ASTEUTONDO25L XX
	Универсальная вешалка для полотенец "TONDO 25 large", хромированная	ASTEUTONDO25L 50
	Tesi Вешалка для полотенец "TONDO 25 large" для TESI, цвет белый "TONDO 25 large" цветной для TESI •	ASTETTONDO25L 01 ASTETTONDO25L XX
	Вешалка для полотенец "TONDO 25 large" для TESI, хромированная	ASTETTONDO25L 50
	Univ. Универсальная вешалка для полотенец "QUADRO 20 small", цвет белый "QUADRO 20 small" универсальный цветной •	ASTEUQUAD20S 01 ASTEUQUAD20S XX
	Универсальная вешалка для полотенец "QUADRO 20 small", хромированная	ASTEUQUAD20S 50
	Univ. Универсальная вешалка для полотенец "QUADRO 20 large", цвет белый "QUADRO 20 large" универсальный цветной •	ASTEUQUAD20L 01 ASTEUQUAD20L XX
	Универсальная вешалка для полотенец "QUADRO 20 large", хромированная	ASTEUQUAD20L 50

Размеры в мм

Univ. = Универсальный

Tesi = Tesi

• наличие только для классической и специальной серии

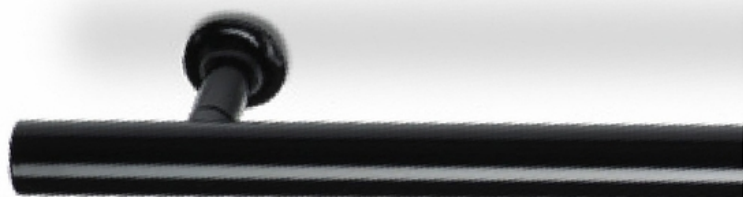

ПОЛОТЕНЦЕДЕРЖАТЕЛИ являются идеальным дополнением для повышения эстетической привлекательности радиаторов Irsap. Эти аксессуары изготовлены из стали, их можно установить на радиатор как в процессе его монтажа, так и впоследствии. ПОЛОТЕНЦЕДЕРЖАТЕЛЬ выполняет две функции: практичный и декоративный внешний элемент, а также легко монтируемая крепежная система. Существуют два варианта ПОЛОТЕНЦЕДЕРЖАТЕЛИ:

- вариант TESI с крепежной системой, совместимой с радиаторами TESI (2,3,4,5 или 6, а также Electric Tesi 3 EF) и радиаторами серии TESI COLLEZIONE (Tesi Хромированный, Tesi Cruise, Tesi Joint, Tesi Memory и Tesi Runner).

- УНИВЕРСАЛЬНЫЙ вариант (с крепежной системой, совместимой почти со всеми радиаторами компании Irsap – см. Таблицу на следующей странице)

СОВМЕСТИМОСТЬ КРЕПЕЖНОЙ СИСТЕМЫ И РАДИАТОРА ЗАВИСИТ ОТ РАЗМЕРОВ РАДИАТОРА (СМ. ТАБЛИЦУ НА СЛЕДУЮЩЕЙ СТРАНИЦЕ)

Полотенцедержатели Fiore 75 - Quadro 50, 75 - Tondo 55, 82

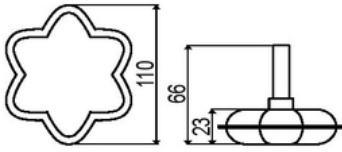
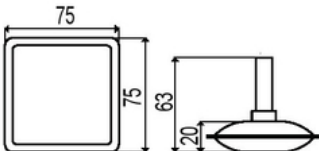
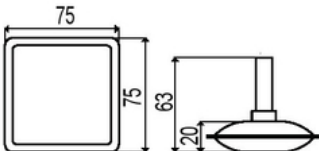
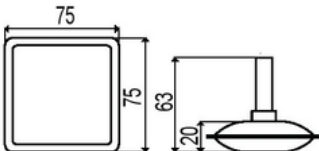
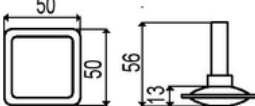
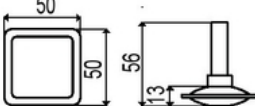
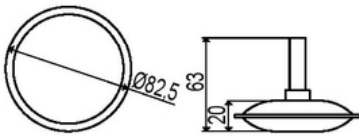
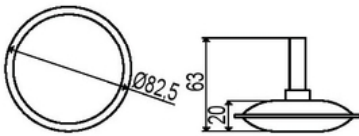
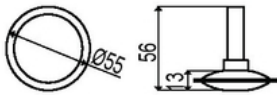
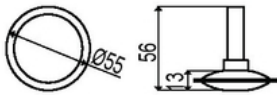
		Описание держателей	Артикул
	Univ.	Универсальная вешалка "FIORE 75", цвет белый	APPUIFIORE 01
		Универсальная вешалка "FIORE 75", цвет по запросу •	APPUIFIORE XX
		Универсальная вешалка "FIORE 75", хромированная	APPUIFIORE 50
	Tesi	Вешалка "FIORE 75" для Tesi, цвет белый	APPTFIORE 01
		Вешалка "FIORE 75" для Tesi, цвет по запросу •	APPTFIORE XX
		Вешалка "FIORE 75" для Tesi, хромированная	APPTFIORE 50
	Univ.	Универсальная вешалка "QUADRO 75", цвет белый	APPUQUADRO75 01
		Универсальная вешалка "QUADRO 75", цвет по запросу •	APPUQUADRO75 XX
		Универсальная вешалка "QUADRO 75", хромированная	APPUQUADRO75 50
	Tesi	Вешалка "QUADRO 75" для Tesi, цвет белый	APPTQUADRO75 01
		Вешалка "QUADRO 75" для Tesi, цвет по запросу •	APPTQUADRO75 XX
		Вешалка "QUADRO 75" для Tesi, хромированная	APPTQUADRO75 50
	Univ.	Универсальная вешалка "QUADRO 50", цвет белый	APPUQUADRO50 01
		Универсальная вешалка "QUADRO 50", цвет по запросу •	APPUQUADRO50 XX
		Универсальная вешалка "QUADRO 50", хромированная	APPUQUADRO50 50
	Tesi	Вешалка "QUADRO 50" для Tesi, цвет белый	APPTQUADRO50 01
		Вешалка "QUADRO 50" для Tesi, цвет по запросу •	APPTQUADRO50 XX
		Вешалка "QUADRO 50" для Tesi, хромированная	APPTQUADRO50 50
	Univ.	Универсальная вешалка "TONDO 82", цвет белый	APPUTTONO82 01
		Универсальная вешалка "TONDO 82", цвет по запросу •	APPUTTONO82 XX
		Универсальная вешалка "TONDO 82", хромированная	APPUTTONO82 50
	Tesi	Вешалка "TONDO 82" для Tesi, цвет белый	APPTTONO82 01
		Вешалка "TONDO 82" для Tesi, цвет по запросу •	APPTTONO82 XX
		Вешалка "TONDO 82" для Tesi, хромированная	APPTTONO82 50
	Univ.	Универсальная вешалка "TONDO 55", цвет белый	APPUTTONO55 01
		Универсальная вешалка "TONDO 55", цвет по запросу •	APPUTTONO55 XX
		Универсальная вешалка "TONDO 55", хромированная	APPUTTONO55 50
	Tesi	Вешалка "TONDO 55" для Tesi, цвет белый	APPTTONO55 01
		Вешалка "TONDO 55" для Tesi, цвет по запросу •	APPTTONO55 XX
		Вешалка "TONDO 55" для Tesi, хромированная	APPTTONO55 50

Размеры в мм

Univ. = Универсальный

Tesi = Tesi

• наличие только для классической и специальной серии



Совместимость аксессуаров Полотенцедержатели универсальные

АКСЕССУАРЫ

МОДЕЛЬ	ПОЛОТЕНЦЕДЕРЖАТЕЛЬ "TONDO" Круглая трубка ø 20мм		ПОЛОТЕНЦЕДЕРЖАТЕЛЬ "TONDO" Круглая трубка ø 25мм		ПОЛОТЕНЦЕДЕРЖАТЕЛЬ "QUADRO" Квадратная трубка 25 x 20мм		ПОЛОТЕНЦЕДЕРЖАТЕЛЬ Quadro, Tondo, Fiore короткий и длинный
	"Короткий 370 мм"	"Длинный 480 мм"	"Короткий 370 мм"	"Длинный 480 мм"	"Короткий 450 мм"	"Длинный 550 мм"	
Радиаторы на систему отопления							
Ares	✓	мин. ширина 480 мм	✓	мин. ширина 480 мм	✓	мин. ширина 530 мм	✓
Ares Хромированный	✓	мин. ширина 480 мм	✓	мин. ширина 480 мм	✓	мин. ширина 530 мм	✓
Agra, Agra 2, Agra Хромированный	мин. 10 эл.	мин. 12 эл.	мин. 10 эл.	✗	✗	✗	✓
Baia	✓	✓	✓	✓	✓	мин. ширина 560 мм	✓
Duna	✓	мин. ширина 515 мм	✓	мин. ширина 515 мм	✓	мин. ширина 515 мм	✓
Evo	✓	✓	✓	✓	✓	✓	✓
Filo Хромированный	✓	мин. ширина 516 мм	✓	мин. ширина 516 мм	✓	мин. ширина 516 мм	✓
Flauto, Flauto 2	✓	мин. ширина 506 мм	✓	мин. ширина 506 мм	✓	мин. ширина 506 мм	✓
Flauto Хромированный	✓	мин. ширина 506 мм	✓	мин. ширина 506 мм	✓	мин. ширина 506 мм	✓
Kart	✓	✓	✓	✓	✓	✓	✓
Like	✓	✓	✓	✓	✓	мин. ширина 532 мм	✓
Net	✓	✓	✓	✓	✓	✓	✓
Novo	✓	мин. ширина 500 мм	✓	мин. ширина 500 мм	✓	мин. ширина 500 мм	✓
Novo Cult	✓	мин. ширина 500 мм	✓	мин. ширина 500 мм	✓	мин. ширина 500 мм	✓
Novo Cult Хромированный	✓	мин. ширина 500 мм	✓	мин. ширина 500 мм	✓	мин. ширина 500 мм	✓
Oddo	✓	мин. ширина 500 мм	✓	мин. ширина 500 мм	✓	мин. ширина 500 мм	✓
Onda	✗	✗	✗	✗	✗	✗	✓
Premiere	✓	✓	✓	✓	✓	мин. ширина 525 мм	✓
Rigo	✓	✓	✓	✓	✓	✓	✓
Sax Горизонтальный	✓	✓	✓	✓	✓	✓	✓
Sax Вертикальный	✗	✗	✗	✗	мин. 10 эл.	мин. 12 эл.	✓
Sax 2 Горизонтальный	✓	✓	✓	✓	✓	✓	✓
Sax 2 Вертикальный	✗	✗	✗	✗	мин. 10 эл.	мин. 12 эл.	✓
Sintesi	мин. 10 эл.	мин. 12 эл.	мин. 10 эл.	✗	✗	✗	✓
Sitar Горизонтальный	✓	✓	✓	✓	✓	✓	✓
Sitar Вертикальный	мин. 10 эл.	мин. 12 эл.	мин. 10 эл.	✗	✗	✗	✓
Sitar 2 Горизонтальный	✓	✓	✓	✓	✓	✓	✓
Sitar 2 Вертикальный	мин. 10 эл.	мин. 12 эл.	мин. 10 эл.	✗	✗	✗	✓
Stile'	✓	✓	✓	✓	✓	мин. ширина 581мм	✓
Vela	✓	✓	✓	✓	✓	мин. ширина 560 мм	✓
Vela Хромированный	✓	✓	✓	✓	✓	мин. ширина 560 мм	✓
Venus	✓	✓	✓	✓	✓	мин. ширина 595 мм	✓
Venus Хромированный	✓	✓	✓	✓	✓	мин. ширина 595 мм	✓
Электрические радиаторы							
Ares Эл.	✓	✓	✓	✓	✓	✓	✓
Ares Хромированный Эл.	✓	✓	✓	✓	✓	✓	✓
Duna Ew Эл.	✓	✓	✓	✓	✓	✓	✓
Evo Эл.	✓	✓	✓	✓	✓	✓	✓
Flauto Эл.	✓	✓	✓	✓	✓	✓	✓
Flauto Хромированный Эл.	✓	✓	✓	✓	✓	✓	✓
Net Эл.	✓	✓	✓	✓	✓	✓	✓
Novo Эл.	✓	✓	✓	✓	✓	✓	✓
Novo Хромированный Эл.	✓	✓	✓	✓	✓	✓	✓
Sax Эл.	✗	✗	✗	✗	от 1500 до 1800 Ватт	✗	✓
Vela Эл.	✓	✓	✓	✓	✓	мин. ширина 560 мм	✓
Vela Хромированный Эл.	✓	✓	✓	✓	✓	мин. ширина 560 мм	✓
Venus Эл.	✓	✓	✓	✓	✓	мин. ширина 595 мм	✓
Venus Хромированный Эл.	✓	✓	✓	✓	✓	мин. ширина 595 мм	✓

Универсальные ПОЛОТЕНЦЕДЕРЖАТЕЛИ НЕ подходят к следующим моделям:

Модели на систему отопления: Alatherm Хромированный, Curval, Dedalo, Flexo, Forma A, Forma C, Immagina, Medusa, Piano Горизонтальный, Piano Вертикальный, Piano 2 Горизонтальный, Piano 2 Вертикальный, Quadraqua, Relax 15, Relax 48, Relax Soft, Relax Twin Power, Sequenze, Tolè, Tratto, Xilo, Xilo 2. **Электрические модели** Dedalo эл., Ego эл., Quadraqua эл., Relax эл., Sequenze эл., Tratto эл., Xilo Aliseo эл.

Полотенцедержатели Tesi

Радиаторы на систему отопления							
Tesi Хромированный	✗	✗	мин. 8 эл.	мин. 10 эл.	✗	✗	✓
Tesi Cruise	✗	✗	✗	✗	✗	✗	✓
Tesi Join	✗	✗	✗	✗	✗	✗	✓
Tesi Runner	✗	✗	мин. 8 эл.	мин. 10 эл.	✗	✗	✓
Tesi 2,3,4,5,6	✗	✗	мин. 8 эл.	мин. 10 эл.	✗	✗	✓
Электрические радиаторы							
Tesi 3 Ef Эл.	✗	✗	✓	мин. 10 эл.	✗	✗	✓

ПОЛОТЕНЦЕДЕРЖАТЕЛИ НЕ подходят к следующим моделям:

Радиаторы с системе отопления: Tesi Clean, Tesi Memory

KEY: ✓ Аксессуар, подходящий к радиатору
✗ Аксессуар, не подходящий к радиатору

Аксессуары: полотенцедержатели

	Описание	Артикул
	Полотенцедержатели для радиаторов Tesi и Sintesi Полотенцедержатель для радиатора Tesi, длина 22 см, цвет белый (*) Полотенцедержатель для радиатора Tesi, длина 22 см, хромированный Полотенцедержатель для радиатора Tesi, длина 31 см, цвет белый (*) Полотенцедержатель для радиатора Tesi, длина 31 см, хромированный Полотенцедержатель для радиатора Tesi, длина 40 см, цвет белый (*) Полотенцедержатель для радиатора Tesi, длина 40 см, хромированный Полотенцедержатель для радиатора Tesi, длина 58 см, цвет белый (*) Полотенцедержатель для радиатора Tesi, длина 58 см, хромированный	ANSTERT22 01 ANSTERT22 50 ANSTERT31 01 ANSTERT31 50 ANSTERT40 01 ANSTERT40 50 ANSTERT58 01 ANSTERT58 50
	Полотенцедержатели для радиатора Novo Полотенцедержатель для радиатора Novo, длина 22 см, цвет белый (*) Полотенцедержатель для радиатора Novo, длина 22 см, хромированный Полотенцедержатель для радиатора Novo, длина 31 см, цвет белый (*) Полотенцедержатель для радиатора Novo, длина 31 см, хромированный Полотенцедержатель для радиатора Novo, длина 40 см, цвет белый (*) Полотенцедержатель для радиатора Novo, длина 40 см, хромированный Полотенцедержатель для радиатора Novo, длина 58 см, цвет белый (*) Полотенцедержатель для радиатора Novo, длина 58 см, хромированный	ANSTEND22 01 ANSTEND22 50 ANSTEND31 01 ANSTEND31 50 ANSTEND40 01 ANSTEND40 50 ANSTEND58 01 ANSTEND58 50
	Полотенцедержатель для радиатора Vela Полотенцедержатель для радиатора Vela, длина 22 см, цвет белый (*) Полотенцедержатель для радиатора Vela, длина 22 см, хромированный Полотенцедержатель для радиатора Vela, длина 31 см, цвет белый (*) Полотенцедержатель для радиатора Vela, длина 31 см, хромированный Полотенцедержатель для радиатора Vela, длина 40 см, цвет белый (*) Полотенцедержатель для радиатора Vela, длина 40 см, хромированный Полотенцедержатель для радиатора Vela, длина 58 см, цвет белый (*) Полотенцедержатель для радиатора Vela, длина 58 см, хромированный	ANSTEVE22 01 ANSTEVE22 50 ANSTEVE31 01 ANSTEVE31 50 ANSTEVE40 01 ANSTEVE40 50 ANSTEVE58 01 ANSTEVE58 50
	Полотенцедержатели для радиатора Ares Полотенцедержатель для радиатора Ares, длина 31 см, цвет белый (*) Полотенцедержатель для радиатора Ares, длина 31 см, хромированный Полотенцедержатель для радиатора Ares, длина 40 см, цвет белый (*) Полотенцедержатель для радиатора Ares, длина 40 см, хромированный Полотенцедержатель для радиатора Ares, длина 58 см, цвет белый (*) Полотенцедержатель для радиатора Ares, длина 58 см, хромированный	ANSTEMG31 01 ANSTEMG31 50 ANSTEMG40 01 ANSTEMG40 50 ANSTEMG58 01 ANSTEMG58 50
	Крючок Вешалка APPENDIUNO без крючка, цвет белый Вешалка APPENDIUNO без крючка, хромированная Вешалка APPENDITRE без крючка, цвет белый Вешалка APPENDITRE без крючка, хромированная Крючок Appendiuno/tre для радиатора Novo, цвет белый Крючок Appendiuno/tre для радиатора Vela, цвет белый Крючок Appendiuno/tre для радиатора Vela, хромированный Крючок Appendiuno/tre для радиатора Ares, цвет белый Крючок Appendiuno/tre для радиатора Ares, хромированный Крючок Appendiuno/tre для радиаторов Tesi и Sintesi, цвет белый	APPAPUNOC 01 APPAPUNOC 50 APPAPTREC 01 APPAPTREC 50 APPATORIC 01 APPATVELC 50 APPATO23C 01 APPATVERC 01 APPATVERC 50 APPATVERC 01
	Увлажнитель воздуха для радиаторов Tesi и Sintesi Увлажнитель воздуха для радиаторов Tesi и Sintesi, цвет белый	AUMIDIF01 01
	Полотенцедержатель для модели Ego Полотенцедержатель для модели Ego, ширина 400 Полотенцедержатель для модели Ego, ширина 600 Полотенцедержатель для модели Ego, ширина 700	ASTENEG0400 50 ASTENEG0600 50 ASTENEG0700 50
	Полотенцесушитель "Small" для радиатора Relax Полотенцедержатель "Small" с регулируемой высотой для радиатора Relax 15 Полотенцедержатель "Small" с регулируемой высотой для радиатора Relax 48	ASTENSQ155 50 ASTENSQ485 50
	Полотенцесушитель "Large" для радиатора Relax Полотенцедержатель "Large" с регулируемой высотой для радиатора Relax 15 Полотенцедержатель "Large" с регулируемой высотой для радиатора Relax 48	ASTENSQ15L 50 ASTENSQ48L 50

ТЕХНИЧЕСКИЕ ХАРАКТЕРИСТИКИ:

- предлагаются в двух вариантах: Small и Large (оба подходят как для модели Relax 15, так и для Relax 48),
- поверхность с хромированной и полированной отделкой
- возможно регулирование по высоте обоих вариантов

Полотенцедержатели для модели Relax обеспечивают правильный баланс между точностью конструкции и практичностью. Они могут быть установлены в любом помещении, включая ванную комнату.

Аксессуары для подключения к гидравлической системе

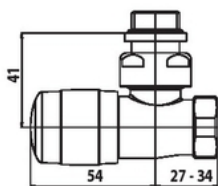

Комплект запорный и термостатический вентиль для углового подключения
Рис. 1



Рис. 1



Комплект запорный и термостатический вентиль для прямого подключения
Рис. 2

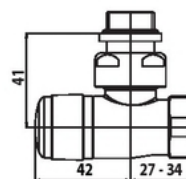
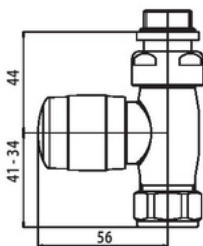
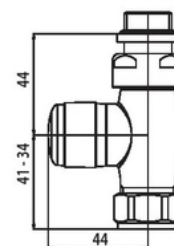

• Другие цветовые коды указаны на специальной странице

Комплект запорный и термостатический вентиль для углового подключения (Рис. 1)

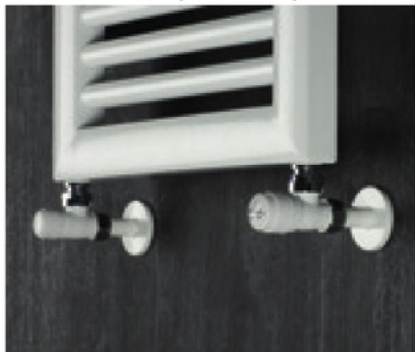

Описание

Комплект запорный и термостатический вентиль для углового подключения 1/2" под трубу из многослойного пластика и меди, цвет белый
Комплект запорный и термостатический вентиль для углового подключения 1/2" под трубу из многослойного пластика и меди, хромированный
Комплект запорный и термостатический вентиль для углового подключения 1/2" под трубу из многослойного пластика и меди, цвет по запросу

Артикул

VALKITSQUCU 01
VALKITSQUCU 50
VALKITSQUCU XX

Комплект запорный и термостатический вентиль включает подключения под медную трубу 12, 14, 16, а также под пластиковую многослойную трубу 14 (толщина 2) и 16 (толщина 2). Комплект декоративных накладок на трубы и на стену включен в цену (см. стр. 273)

^{*)} Список цветов и/или покрытий см. стр. 294

Комплект запорный и термостатический вентиль для прямого подключения (Рис. 2)

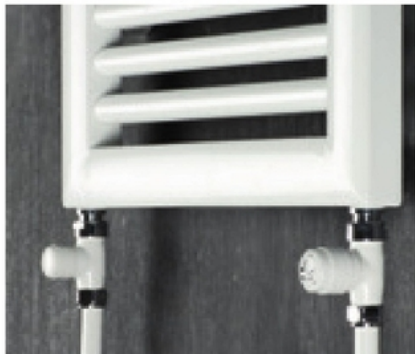

Описание

Комплект запорный и термостатический вентиль для прямого подключения 1/2" под трубу из многослойного пластика и меди, цвет белый
Комплект запорный и термостатический вентиль для прямого подключения 1/2" под трубу из многослойного пластика и меди, хромированный
Комплект запорный и термостатический вентиль для прямого подключения 1/2" под трубу из многослойного пластика и меди, цвет по запросу

Артикул

VALKITDIRCU 01
VALKITDIRCU 50
VALKITDIRCU XX

Комплект запорный и термостатический вентиль включает подключения под медную трубу 12, 14, 16, а также под пластиковую многослойную трубу 14 (толщина 2) и 16 (толщина 2).

^{*)} Список цветов и/или покрытий см. стр. 294

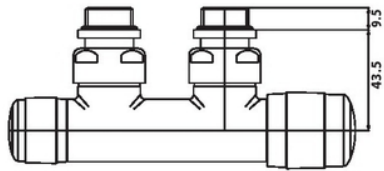

Блок запорный и термостатический вентиль для углового подключения с межосевым расстоянием 50 мм - Рис. 3



Рис. 3



Блок запорный и термостатический вентиль для прямого подключения с межосевым расстоянием 50 мм - Рис. 4

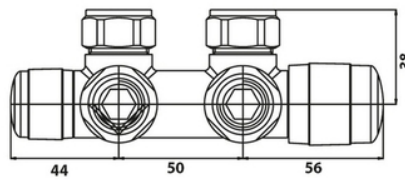
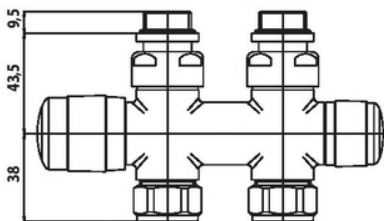
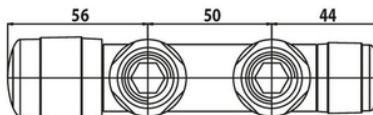

Комплект термостатических вентилей для углового подключения с межосевым расстоянием 50 мм (Рис. 3)

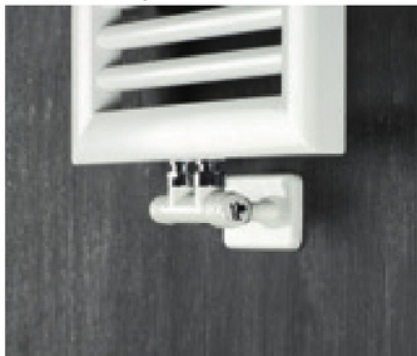

Описание

Комплект термостатических вентилей для углового подключения 1/2" под трубу из многослойного пластика и меди, цвет белый
 Комплект термостатических вентилей для углового подключения 1/2" под трубу из многослойного пластика и меди, хромированный
 Комплект термостатических вентилей для углового подключения 1/2" под трубу из многослойного пластика и меди, цвет по запросу

Артикул

VALKIT50SQUCU 01
VALKIT50SQUCU 50
VALKIT50SQUCU XX

Комплект запорный и термостатический вентиль включает подключения под медную трубу 12, 14, 16, а также под пластиковую многослойную трубу 14 (толщина 2) и 16 (толщина 2). Комплект декоративных накладок на трубы и на стену включен в цену (см. стр. 273)

¹⁾ Список цветов и/или покрытий см. стр. 294

Комплект термостатических вентилей для подключения напрямую с межосевым расстоянием 50 мм (Рис. 4)

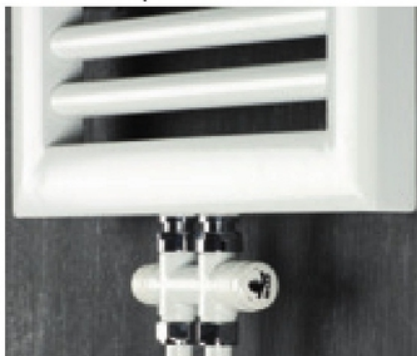

Описание

Комплект термостатических вентилей для подключения напрямую 1/2" под трубу из многослойного пластика и меди, цвет белый
 Комплект термостатических вентилей для подключения напрямую 1/2" под трубу из многослойного пластика и меди, хромированный
 Комплект термостатических вентилей для подключения напрямую 1/2" под трубу из многослойного пластика и меди, цвет по запросу

Артикул

VALKIT50DIRCU 01
VALKIT50DIRCU 50
VALKIT50DIRCU XX

Комплект запорный и термостатический вентиль включает подключения под медную трубу 12, 14, 16, а также под пластиковую многослойную трубу 14 (толщина 2) и 16 (толщина 2).

¹⁾ Список цветов и/или покрытий см. стр. 294

Аксессуары для подключения к гидравлической системе



Рис. 6

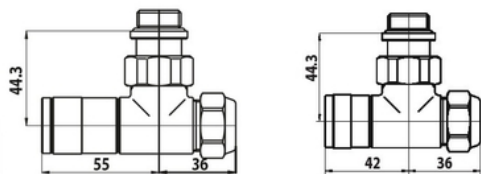

Комплект запорно-регулирующих вентилей для углового подключения - Рис. 5

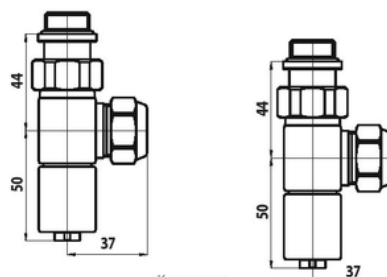

Комплект запорно-регулирующих вентилей - Рис. 6

• Другие цветовые коды указаны на специальной странице

Комплект запорно-регулирующих вентилей (Рис. 5, 6)



Рис. 5



Рис. 6

Описание

Комплект запорно-регулирующих вентилей 1/2" под трубу из многослойного пластика и меди, хромированный (рис. 5)

Комплект запорно-регулирующих вентилей 1/2" под трубу из многослойного пластика и меди, матовый (рис. 5)

Комплект запорно-регулирующих вентилей под трубу из многослойного пластика и меди, квадратного сечения, хромированный (рис. 6)

Комплект запорный и термостатический вентиль включает подключения под медную трубу 12, 14, 15.

Комплект декоративных накладок на трубы и на стену включен в цену (см. стр. 273)

Артикул

VALKITTONDO 50

VALKITTONDO 55

VALKITQUAD 50

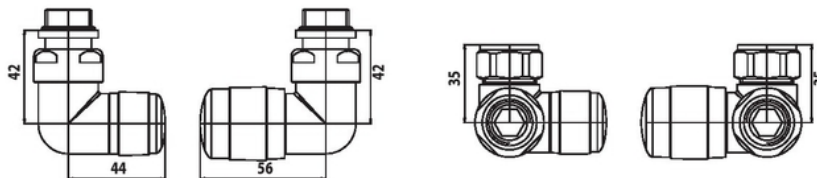

Комплект малогабаритных запорно-регулирующих вентилей - Рис. 7

Комплект малогабаритных запорно-регулирующих вентилей (Рис. 7)



Рис. 7



Рис. 7

Описание

Комплект малогабаритных запорно-регулирующих вентилей 1/2" под трубу из многослойного пластика и меди, хромированный

Комплект запорный и термостатический вентиль включает подключения под медную трубу 12, 14, 16, а также под пластиковую многослойную трубу 14 (толщина 2) и 16 (толщина 2).

Комплект декоративных накладок на трубы и на стену включен в цену (см. стр. 273)

Артикул

VALKITSALVCU 50

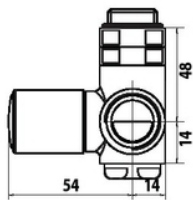

Комплект малогабаритных запорно-регулирующих вентилей для смешанной функции - Рис. 8

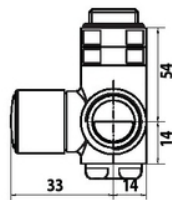

Комплект малогабаритных запорно-регулирующих вентилей для смешанной функции (Рис. 8)



Рис. 8



Рис. 9

Описание

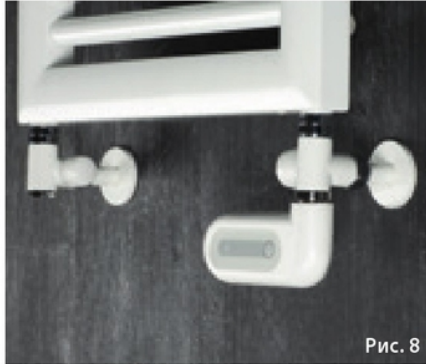
Комплект малогабаритных запорно-регулирующих вентилей для смешанной функции, цвет белый (рис. 8)

Комплект малогабаритных запорно-регулирующих вентилей для смешанной функции, хромированный (рис. 9)

Артикул

VALKITSQMIST 01

VALKITSQMIST 50

Комплект запорный и термостатический вентиль включает подключения под медную трубу 12, 14, 16, а также под пластиковую многослойную трубу 14 (толщина 2) и 16 (толщина 2).

Комплект декоративных накладок на трубы и на стену включен в цену (см. стр. 273)

Адаптер под медную/металлическую трубу



Описание

Переходник медная / металлическая труба 1/2" хромированный

Артикул

RACCUFE12 50

Термостатическая головка



Рис. 10



Рис. 11



Рис. 12



Рис. 13

Описание

Термостатическая головка с жидкостным чувствительным элементом, цвет белый и хром (рис. 10)

Термостатическая головка с жидкостным чувствительным элементом, полированный хром (рис. 11)

Термостатическая головка с жидкостным чувствительным элементом, матовый хром (рис. 12)

Насадка для термостатической головки, возможна только для Relax 15 и Relax 48 (рис. 13)

Артикул

TESTELIQ3 01

TESTELIQ3 50

TESTELIQ3 55

AKITVPROLTERM

Термостатическая головка М30 x 1.5 универсальное подключение

Аксессуары для подключения к гидравлической системе

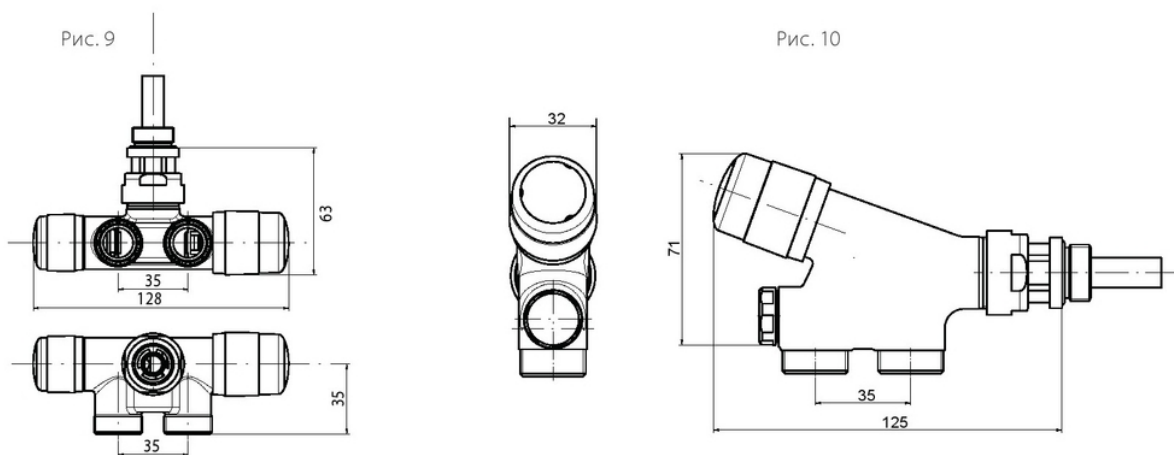

Комплект с термостатическим вентилем для углового однотрубного подключения (Рис. 9)

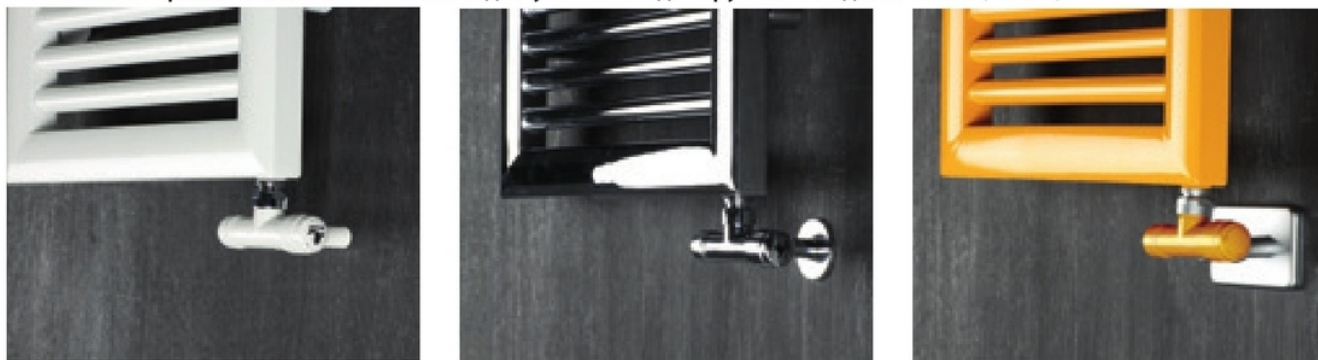

Описание

Комплект с термостатическим вентилем для углового однотрубного подключения, цвет белый

Комплект с термостатическим вентилем для углового однотрубного подключения, хромированный

Комплект с термостатическим вентилем для углового однотрубного подключения, цвет по запросу

Комплект запорный и термостатический вентиль включает подключения под медную трубу 12, 14, 16, а также под пластиковую многослойную трубу 14 (толщина 2) и 16 (толщина 2).

Комплект для однотрубного подключения - цена по запросу

Артикул

VALMONSQU 01

VALMONSQU 50

VALMONSQU XX

Комплект с термостатическим вентилем для однотрубного подключения напрямую (Рис. 10)



Описание

Комплект с термостатическим вентилем для однотрубного подключения напрямую, цвет белый

Комплект с термостатическим вентилем для однотрубного подключения напрямую, хромированный

Комплект с термостатическим вентилем для однотрубного подключения напрямую, цвет по запросу

Комплект запорный и термостатический вентиль включает подключения под медную трубу 12, 14, 16, а также под пластиковую многослойную трубу 14 (толщина 2) и 16 (толщина 2).

Артикул

VALMONDIR 01

VALMONDIR 50

VALMONDIR XX

Комплект трубных накладок для монтажа радиатора



Описание

Описание	Артикул
комплект из 2-х трубных накладок белого цвета, длина 160 мм (*)	VALKITCOPTU70 01
комплект из 2-х трубных хромированных накладок, длина 160 мм (*)	VALKITCOPTU70 50
комплект из 2-х трубных матовых накладок, длина 160 мм (*)	VALKITCOPTU70 55
комплект из 2-х трубных накладок белого цвета, длина 70 мм (*)	VALKITCOPT160 01
комплект из 2-х трубных хромированных накладок, длина 70 мм (*)	VALKITCOPT160 50
комплект из 2-х трубных матовых накладок, длина 70 мм (*)	VALKITCOPT160 55

Комплект трубных накладок с межосевым расстоянием 50 мм для монтажа радиатора

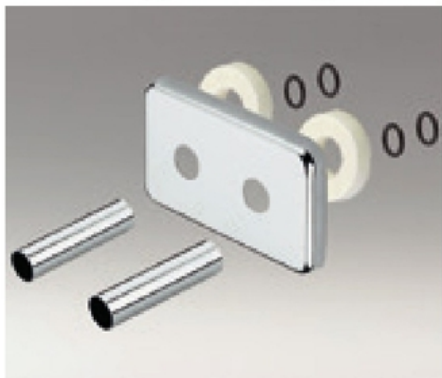

Описание

Описание	Артикул
Комплект из трубных накладок белого цвета с межосевым расстоянием 50 мм, длина 160 мм (*)	VALKITCOPT50 01
Комплект из трубных хромированных накладок с межосевым расстоянием 50 мм, длина 160 мм (*)	VALKITCOPT50 50
Комплект из трубных матовых накладок с межосевым расстоянием 50 мм, длина 160 мм (*)	VALKITCOPT50 55

Воздухоотводчики и заглушки



Описание

Описание	Артикул
Воздухоотводчик регулируемый 1/2", цвет белый и хром (рис. 1)	ASIVAL03E
Воздухоотводчик регулируемый 3/8", цвет белый и хром (рис. 1)	ASIVAL04
Воздухоотводчик регулируемый 3/4", цвет белый и хром (рис. 1)	ASIVAL09
Воздухоотводчик регулируемый 1/2", хром (рис. 2)	ASIVAL03CRO
Ключ для регулировки воздухоотводчика (рис. 3)	ATCHIAVSFIA
Хромированная заглушка 1/2" (рис. 4)	ASITAP 01
Хромированная заглушка 1/2" (8 мм) под шестигранник (рис. 5)	ASITAP 09
Хромированная заглушка 3/4" (8 мм) под шестигранник (рис. 5)	ASITAP 07
Хромированная заглушка 3/8" (8 мм) под шестигранник (рис. 5)	ASITAP 08
Пластиковая белая вставка с логотипом для ASITAP07 и ASITAP08 (рис. 6)	ASITAPCOP
Пластиковая хромированная вставка с логотипом для ASITAP07 и ASITAP08 (рис. 7)	ASITAPCOPCRO
Воздухоотводчик автоматический, хромированный (рис. 8)	ASIVAL06ACRO
Насадка 1/2" М. - диаметр 15 мм (рис. 9)	PRO1612050
Насадка 1/2" М. - диаметр 16 мм (рис. 9)	PRO1517550

Аксессуары для настенного монтажа



Рис. 1



Рис. 2

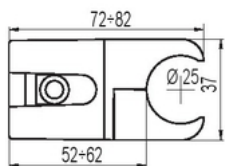

Рис. 3

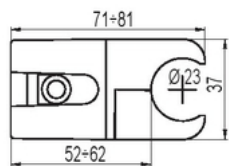

Рис. 4

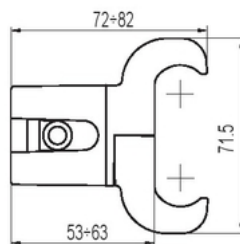

Рис. 5

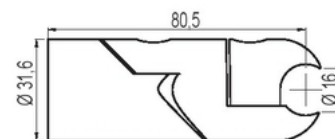

Рис. 6

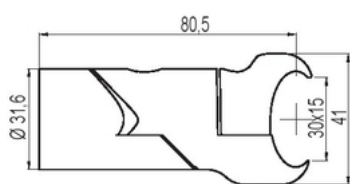

Рис. 7

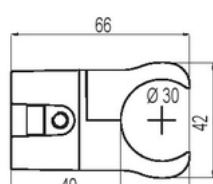

Рис. 8

Описание	Артикул
<p>Крепления в форме “клешни” для Tesi, Novo и Sintesi (Рис. 1)</p> <p>Крепление на трубу Ø25 и фикс. положения без регулировки глубины 4 см, цвет белый (*)</p> <p>Крепление на трубу Ø25 и фикс. положения без регулировки глубины 4 см, хромированный (*)</p> <p>Крепление на трубу Ø25 и фикс. положения без регулировки глубины 4 см, крашенный (*)</p> <p>Крепление на трубу Ø25 и фикс. положения, регулируемый на глубину от 5 до 6 см, цвет белый (**)</p> <p>Крепление на трубу Ø25 и фикс. положения, регулируемый на глубину от 5 до 6 см, хромированный (**)</p> <p>Крепление на трубу Ø25 и фикс. положения, регулируемый на глубину от 5 до 6 см, крашенный (**)</p> <p>(*) рекомендуемые аксессуары для Tesi 2, 3 и Sintesi</p> <p>(**) рекомендуемые аксессуары для Novo и Sintesi</p>	<p>ATTCHELA4 01</p> <p>ATTCHELA4 50</p> <p>ATTCHELA4 XX</p> <p>ATTCHELA5 01</p> <p>ATTCHELA5 50</p> <p>ATTCHELA5 XX</p>
<p>Крепления в форме “клешни” для Novo Хромированный (Рис. 2)</p> <p>Крепление на трубу Ø23 и фикс. положения регулируемый на глубину от 5 до 6 см, цвет белый</p> <p>Крепление на трубу Ø23 и фикс. положения регулируемый на глубину от 5 до 6 см, хромированный</p> <p>Крепление на трубу Ø23 и фикс. положения регулируемый на глубину от 5 до 6 см, крашенный</p>	<p>ATTCHE235 01</p> <p>ATTCHE235 50</p> <p>ATTCHE235 XX</p>
<p>Крепления в форме “клешни” для радиатора Vela (Рис. 3)</p> <p>Крепление на трубу и фикс. положения, регулируемый на глубину от 5 до 6 см, цвет белый</p> <p>Крепление на трубу и фикс. положения, регулируемый на глубину от 5 до 6 см, хромированный</p> <p>Крепление на трубу и фикс. положения, регулируемый на глубину от 5 до 6 см, крашенный</p>	<p>ATTVELACO 01</p> <p>ATTVELACO 50</p> <p>ATTVELACO XX</p>
<p>Крепления в форме “клешни” для радиатора Vaia (Рис. 4)</p> <p>Межтрубное соединение и регулируемый фикс. положения, цвет белый (*)</p> <p>Межтрубное соединение и регулируемый фикс. положения, крашенный (*)</p>	<p>ATTCHE165 01</p> <p>ATTCHE165 XX</p>
<p>Крепления в форме “клешни” для радиатора Duna (Рис. 5)</p> <p>Крепление на трубу, установленную на стену, цвет белый</p> <p>Крепление на трубу, установленную на стену, крашеное</p>	<p>ATTC30155 01</p> <p>ATTC30155 XX</p>
<p>Крепления в форме “клешни” для: Sitar, Rigo, Flauto, Flauto 2, Flauto Хромир., Piano, Arpa, Arpa Хромир., Sax, Flexo (Рис. 6)</p> <p>Крепление на коллектор, установленный на стену, цвет белый</p> <p>Крепление на коллектор, установленный на стену, крашеное</p> <p>Крепление на коллектор, установленный на стену, хромированное</p>	<p>ATTCHE430 01</p> <p>ATTCHE430 XX</p> <p>ATTCHE430 50</p>
<p>Крепления в форме “клешни” для радиатора Onda (Рис. 7)</p> <p>Крепление на трубу Ø23 установленную на стену и фикс. положения 4 см, цвет белый</p> <p>Крепление на трубу Ø23 установленную на стену и фикс. положения 4 см, крашеное</p>	<p>ATTCHE235 01</p> <p>ATTCHE235 XX</p>
<p>Крепления в форме “клешни” для радиатора Arpa 2, Sitar 2 (рис. 8)</p> <p>Крепление на коллектор, установленный на стену Ø30, цвет белый</p> <p>Крепление на коллектор, установленный на стену Ø30, цвет по запросу</p>	<p>ATTMORS30 01</p> <p>ATTMORS30 XX</p>
<p>Крепления в форме “клешни” для радиатора Piano 2 (рис. 9)</p> <p>Крепление на трубу 50x10 мм установленную на стену, цвет белый</p> <p>Крепление на трубу 50x10 мм установленную на стену, цвет по запросу</p>	<p>ATTMORS50 01</p> <p>ATTMORS50 XX</p>
<p>Крепления в форме “клешни” для радиаторов Sintesi (Рис. 10)</p> <p>Крепление на трубу и фикс. положения, регулируемый на глубину от 5 до 6 см, настенный монтаж, цвет белый</p> <p>Крепление на трубу и фикс. положения, регулируемый на глубину от 5 до 6 см, настенный монтаж, крашеное</p>	<p>ATTDUBLE1 01</p> <p>ATTDUBLE1 XX</p>

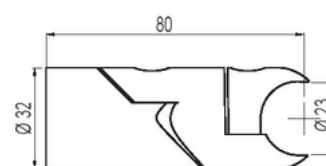

Рис. 9

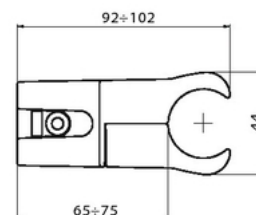

Рис. 10

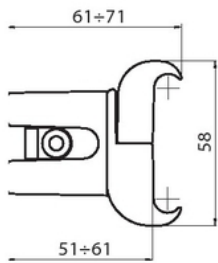

Рис. 11

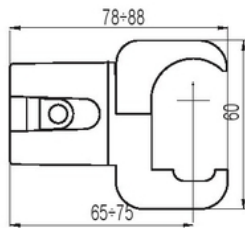

Рис. 12

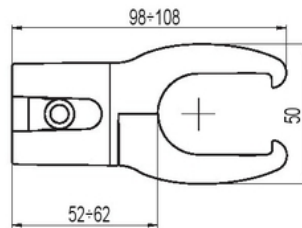

Рис. 13

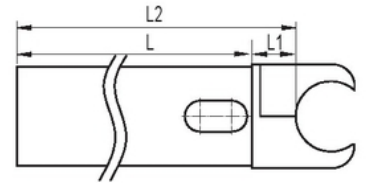

Рис. 14

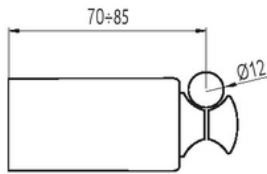

Рис. 15

Описание	Артикул
<p>Крепления в форме “клешни” для полуовальных коллекторов 40x30, установка сбоку (Рис. 11)</p> <p>Крепление на коллектор белый, фикс. положения, регулируемый на глубину от 5 до 6 см, белый Крепление на коллектор белый, фикс. положения, регулируемый на глубину от 5 до 6 см, хромированный Крепление на коллектор белый, фикс. положения, регулируемый на глубину от 5 до 6 см, крашенный</p>	<p>ATTСHEBAC 01 ATTСHEBAC 50 ATTСHEBAC XX</p>
<p>Крепеж в форме “клешни” (Рис. 12)</p> <p>с анкером 43 мм (L), цвет белый с анкером 43 мм (L), хромированный с анкером 63 мм (L), цвет белый с анкером 63 мм (L), хромированный с анкером 83 мм (L), цвет белый с анкером 83 мм (L), хромированный с анкером 103 мм (L), цвет белый с анкером 103 мм (L), хромированный с анкером 123 мм (L), цвет белый с анкером 123 мм (L), хромированный с креплением к стене 30 см</p> <p><i>Для установки в комплекте 4 крепежа для замены CHELA: 30 см для установки на стену с анкером. L: мм 43 - 63 - 83 - 103 - 123 L1: 17 мм (ATTСHELA4; ATTСHE430) - 17 ÷ 27 мм (ATTСHEBAD; ATTVELACO; ATTСHEDUB/ ATTDUBLE1; ATTСHE235; ATTСHELAS; ATTСHEBAC) - 30 мм: (ATTDUBLT5) - 30 ÷ 41 мм: (ATTDUBLT6) L2: расстояние от стены до радиатора</i></p>	<p>ATTPRO43 01 ATTPRO43 50 ATTPRO63 01 ATTPRO63 50 ATTPRO83 01 ATTPRO83 50 ATTPRO103 01 ATTPRO103 50 ATTPRO123 01 ATTPRO123 50 ADISTMU30 01</p>
<p>Межтрубные соединения для радиатора Filo (Рис. 13)</p> <p>Межтрубное соединение и фикс. положения, регулируемый на глубину от 5 до 6 см, цвет белый Межтрубное соединение и фикс. положения, регулируемый на глубину от 5 до 6 см, хромированный</p>	<p>ATTСHEINEMIN 01 ATTСHEINEMIN 50</p>
<p>Межтрубные соединения для радиаторов Vela и Ares (Рис. 14)</p> <p>Межтрубное соединение, установленное на стену, цвет белый Межтрубное соединение, установленное на стену, хромированный</p>	<p>ATTСHEINE 01 ATTСHEINE 50</p>
<p>Межтрубные соединения для радиаторов Venus и Venus Хромированный (Рис. 15)</p> <p>Межтрубное соединение, установленное на стену, цвет белый Межтрубное соединение, установленное на стену, хромированный</p>	<p>ATTСHEINEINC 01 ATTСHEINEINC 50</p>

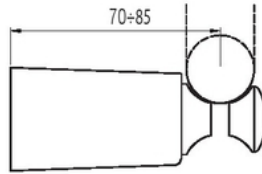
Аксессуары для настенного монтажа

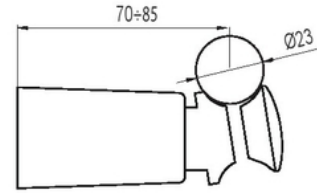

Рис. 1



Piano2
вертикальный

Пример установки
(Рис 1)

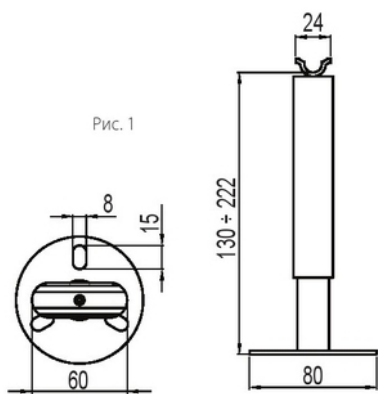
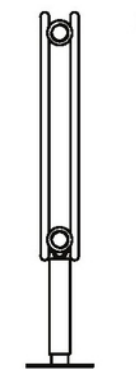
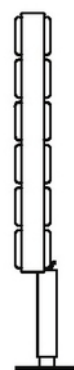

Piano2
горизонтальный



Рис. 4



Рис. 2



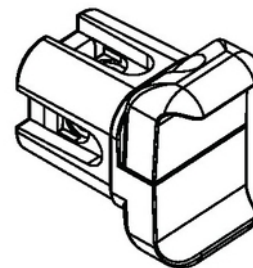



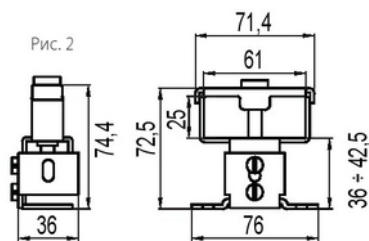

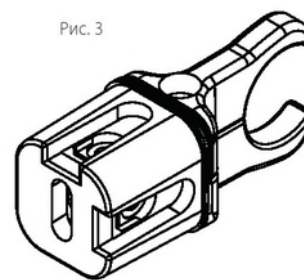

Рис. 3

Рис. 1	Описание	Артикул
	<p>Напольные ножки для Piano, Piano2, Arpa, Arpa2, Sitar, Sitar 2</p> <p>Регулируемая по высоте ножка для установки на пол, цвет белый</p> <p>Регулируемая по высоте ножка для установки на пол, цвет под заказ</p> <p>01 = Код стандартного белого цвета XX = код цвета - см. обложку за исключением элегантной серии</p>	<p>AMENSPAVPA 01 AMENSPAVPA XX</p>
	<p>Настенные крепления в комплекте с винтами и анкерами для Sax2</p> <p>Пара белых креплений для моделей Sax 2, крепления анкерами</p> <p>Пара окрашенных креплений для моделей Sax 2, крепления анкерами</p> <p>01 = Код стандартного белого цвета XX = код цвета - см. обложку за исключением элегантной серии</p>	<p>BSAC2SX22520 01 BSAC2SX22520 XX</p>
	<p>Настенные крепления в комплекте с винтами и анкерами для Arpa 2, Sitar 2</p> <p>Пара белых креплений для моделей Sitar 2, регулируемых</p> <p>Пара окрашенных креплений для моделей Sitar 2, регулируемых</p> <p>01 = Код стандартного белого цвета XX = код цвета - см. обложку за исключением элегантной серии</p>	<p>KIT2MORS30VT 01 KIT2MORS30VT XX</p>
	<p>Настенные крепления в комплекте с винтами и анкерами для Piano 2</p> <p>Пара белых креплений для моделей Piano 2, регулируемых</p> <p>Пара окрашенных креплений для моделей Piano 2, регулируемых</p> <p>01 = Код стандартного белого цвета XX = код цвета - см. обложку за исключением элегантной серии</p>	<p>KIT2MORS50VT 01 KIT2MORS50VT XX</p>
	<p>Подвижная диафрагма</p> <p>Подвижный клапан для отклонения потока для радиаторов Piano, Piano2, Arpa, Arpa2, Arpa хромированный, Flauto, Flauto2, Flauto хромированный, Rigo, Sitar, Kart, Net, Xilo (рис. 9)</p>	<p>ASIDEV04</p>

	Описание	Артикул
 <p>Рис. 1</p>	<p>Подвижная диафрагма Sintesi</p> <p>Подвижный клапан для отклонения потока для радиаторов Sintesi (Рис. 1)</p>	<p>ASIDEV01</p>
 <p>Рис. 3</p> <p>Рис. 4</p>	<p>Краска для подкрашивания</p> <p>Банка с краской 500 куб. см (Рис. 3)</p> <p>Замазка с кисточкой, 8 куб. см., цвет стандартный белый (Рис. 4)</p>	<p>ABARATT500C XX</p> <p>ASTILO008 01</p>